

www.aqua-loc.de

Aqua-Loc

modulares System
flexibler Kühlmittelschläuche

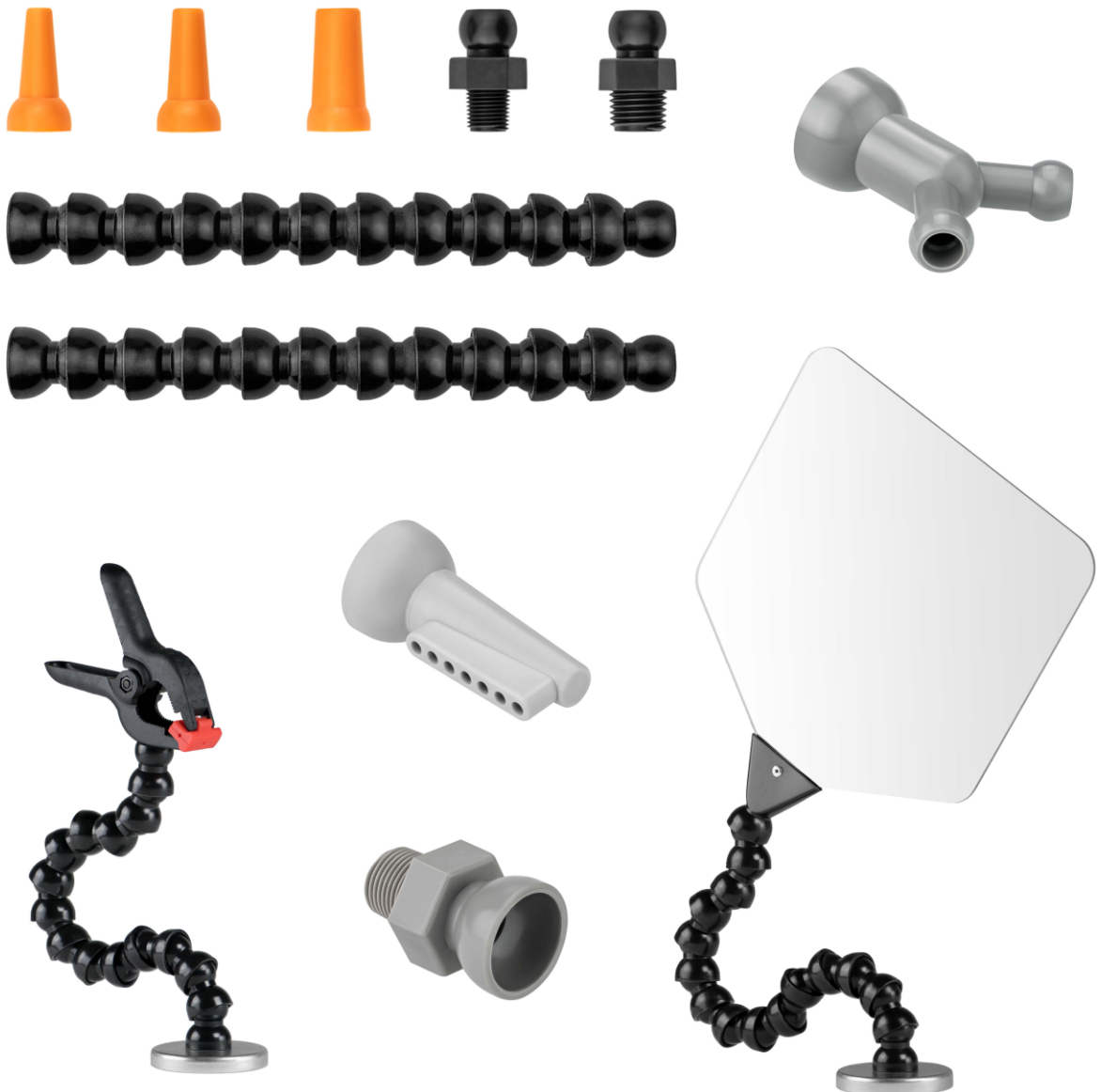

Produktübersicht

Schlauchsets



Seiten 6 - 8

Gelenkschläuche



Seite 9

Gewindenippel



Seite 10

Gewindemuffen



Seite 11

Runddüsen



Seiten 12 & 13

Flachdüsen



Seite 13

Winkeldüsen



Seiten 14 & 15

Produktübersicht

Y-Abzweigstücke



Seite 16

Reduktions-
Gelenkstücke



Seite 17

Y-Reduktionsstück



Seite 17

Kugel-
Absperrhähne



Seite 18

Montagezangen



Seite 19

Opti-Arm



Seite 20

Opti-
Schutzschilder



Seiten 21 & 22

Aqua-Loc flexible Kühlmittelschläuche

Flexible Kühlmittelschläuche Aqua-Loc mit auswechselbaren Gelenkstücken führen Kühlflüssigkeit genau dort zu, wo sie gebraucht wird. Absaugen und Blasen sind weitere Praxisanwendungen.

Eigenschaften:

Die Schläuche können beliebig verkürzt oder verlängert werden. Sehr stabil - kein Wandern unter Druck oder Vibration, keine elastische Rückfederung. Chemisch resistent, nicht elektrisch leitend, deshalb auch für Erodiermaschinen geeignet. Werkzeuge, Werkstücke und Spannvorrichtungen werden bei Kontakt nicht beschädigt. Modulares Stecksystem mit verschiedenen Düsen, Verzweigungen und Schraubnippeln.

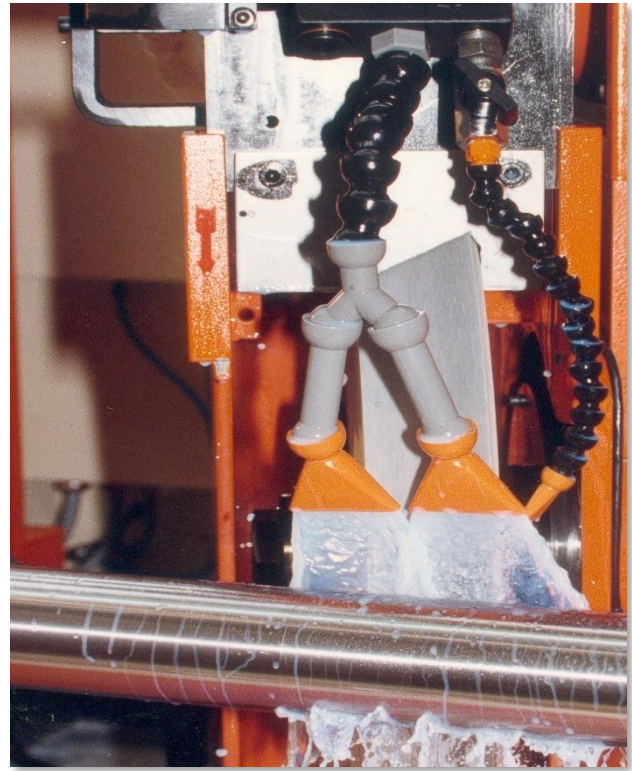

Technische Parameter der 3 Systemgrößen:

Größe / Durchlass	Durchflussmenge	Kühlmitteldruck
1/4" / 6 mm	15 l/min	2 - 4 bar
1/2" / 12 mm	30 l/min	1 - 2 bar
3/4" / 19 mm	50 l/min	1 - 2 bar



Aqua-Loc flexible Kühlmittelschläuche der 3 Größen lassen sich mit Reduziergelenkstücken miteinander kombinieren. Es sind sehr enge Schlauchradien möglich. Gelenkstücke, Gewindenippel und Adapter sind aus DELRIN 500 gefertigt, Düsen aus Polypropylen. DELRIN 500 ist chemisch resistent gegen Kohlenwasserstoffe (Benzin, Schmiermittel, Hydrauliköl), Kühlmittel, Ester, Alkohol, Äther, schwache Säuren und Laugen. Polypropylen ist säureresistent, und die maximale Einsatztemperatur liegt bei 100° Celsius.

Anwendernutzen:

Fig. 1: die Wandstärke ist mit 2,1 mm - 4 mm äußerst **stabil dimensioniert**

Fig. 2: durchdachte Konstruktion und sorgfältige Herstellung der Kugelgelenke ermöglichen **hohe Tragfähigkeit, Haftung und Druckbeständigkeit**

Fig. 3: Gewindenippel bestehen aus Vollmaterial und verfügen über **breite Sechskantschlüsselflächen**

Fig. 4: Sauber geformte Gewinde verhindern ein Verschneiden, **sind leicht zu lösen und anzuziehen** - alle Gewinde entsprechen der europäischen Gasrohrgewindenorm (BSPT)

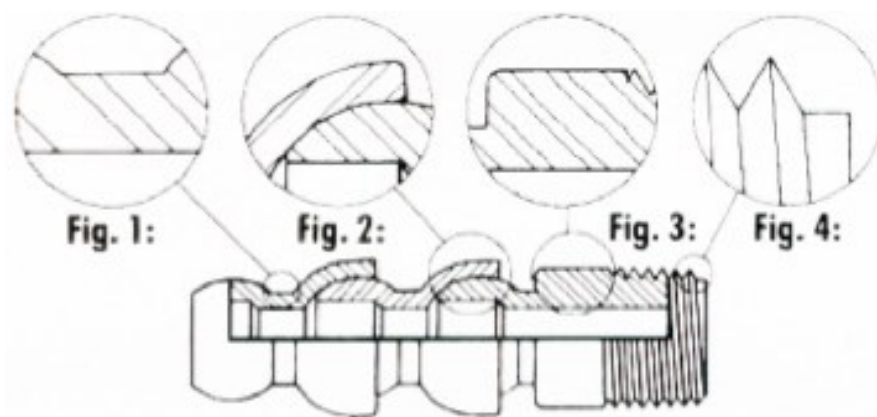

Schlauchsets / Bundles

ideal zusammengestellte Starterpakete, um Kühlmittelflüssigkeit in der Werkzeugmaschine punktgenau zuzuführen

Systemgröße 1/4"

Set-Inhalt	Menge	Best.-Nr.
Gelenkschlauch 1/4" in schwarz, Länge ca. 285 mm (22 Gelenkstücke), inkl. 3 Runddüsen 1,5 mm, 3 mm und 6 mm in orange, sowie je ein Gewindenippel G 1/8" und G 1/4" in schwarz	1 Set	08425-11BO

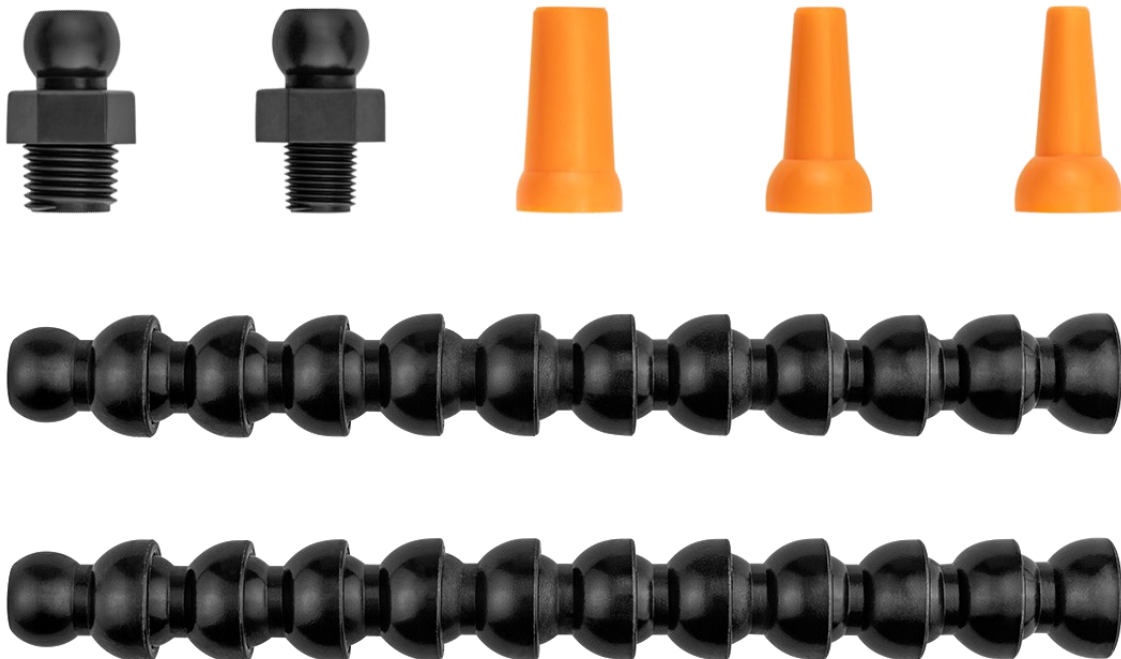

Schlauchsets / Bundles

ideal zusammengestellte Starterpakete, um Kühlmittelflüssigkeit in der Werkzeugmaschine punktgenau zuzuführen

Systemgröße 1/2"

Set-Inhalt	Menge	Best.-Nr.
Gelenkschlauch 1/2" in schwarz, Länge ca. 250 mm (12 Gelenkstücke), inkl. 3 Runddüsen 6 mm, 9 mm und 12 mm in orange, sowie je ein Gewindenippel G 3/8" und G 1/2" in schwarz	1 Set	08450-11BO



Schlauchsets / Bundles

ideal zusammengestellte Starterpakete, um Kühlmittelflüssigkeit in der Werkzeugmaschine punktgenau zuzuführen

Systemgröße 3/4"

Set-Inhalt	Menge	Best.-Nr.
Gelenkschlauch 3/4" in schwarz, Länge ca. 310 mm (13 Gelenkstücke), inkl. 1 Runddüse 16 mm in orange, sowie ein Gewindenippel G 3/4" in schwarz	1 Set	08475-11BO



Gelenkschläuche

Gelenkschläuche lassen sich beliebig verlängern oder kürzen

Systemgröße 1/4"

Artikel	Länge	Menge	Best.-Nr.
Gelenkschlauch 1/4" in schwarz (23 Gelenkstücke)	ca. 295 mm	1 Stück	08425-70



Systemgröße 1/2"

Artikel	Länge	Menge	Best.-Nr.
Gelenkschlauch 1/2" in schwarz (14 Gelenkstücke)	ca. 290 mm	1 Stück	08450-55



Systemgröße 3/4"

Artikel	Länge	Menge	Best.-Nr.
Gelenkschlauch 3/4" in schwarz (13 Gelenkstücke)	ca. 310 mm	1 Stück	08475-14



Gewindenippel (BSPT - Kegelgewinde)

zum Anschließen an den Kühlmittelauslass der Maschine

Systemgröße 1/4"

Artikel	Gewinde	Menge	Best.-Nr.
Gewindenippel	G 1/8"	1 Stück	08425-17



Gewindenippel	G 1/4"	1 Stück	08425-18
---------------	--------	---------	----------



Systemgröße 1/2"

Artikel	Gewinde	Menge	Best.-Nr.
Gewindenippel	G 3/8"	1 Stück	08450-17



Gewindenippel	G 1/2"	1 Stück	08450-18
---------------	--------	---------	----------



Systemgröße 3/4"

Artikel	Gewinde	Menge	Best.-Nr.
Gewindenippel	G 3/4"	1 Stück	08475-18



Gewindemuffen (BSPT - Kegelgewinde)

zum Anschließen an das vordere Ende der Gelenkschläuche

Systemgröße 1/4"

Artikel	Gewinde	Menge	Best.-Nr.
Gewindemuffe	G 1/8"	1 Stück	08525-203



Gewindemuffe	G 1/4"	1 Stück	08525-204
--------------	--------	---------	-----------



Systemgröße 1/2"

Artikel	Gewinde	Menge	Best.-Nr.
Gewindemuffe	G 3/8"	1 Stück	08550-204



Gewindemuffe	G 1/2"	1 Stück	08550-205
--------------	--------	---------	-----------



Systemgröße 3/4"

Artikel	Gewinde	Menge	Best.-Nr.
Gewindemuffe	G 3/4"	1 Stück	08475-212

noch kein Bild

Runddüsen

zum punktgenauen Zuführen der Kühlmittelflüssigkeit mit runder Düsenöffnung

Systemgröße 1/4"

Artikel	Düsenöffnung	Menge	Best.-Nr.
Runddüse orange	1,5 mm	1 Stück	08425-14



Runddüse orange	3 mm	1 Stück	08425-15
-----------------	------	---------	----------



Runddüse orange	6 mm	1 Stück	08425-16
-----------------	------	---------	----------



Systemgröße 1/2"

Artikel	Düsenöffnung	Menge	Best.-Nr.
Runddüse orange	6 mm	1 Stück	08450-14



Runddüse orange	9 mm	1 Stück	08450-15
-----------------	------	---------	----------



Runddüse orange	12 mm	1 Stück	08450-16
-----------------	-------	---------	----------



Runddüsen

zum punktgenauen Zuführen der Kühlmittelflüssigkeit mit runder Düsenöffnung

Systemgröße 3/4"

Artikel	Düsenöffnung	Menge	Best.-Nr.
Runddüse orange	16 mm	1 Stück	08475-100



Flachdüsen

zum punktgenauen Zuführen der Kühlmittelflüssigkeit mit schlitzförmiger Düsenöffnung

Systemgröße 1/4"

Artikel	Düsenöffnung	Menge	Best.-Nr.
Flachdüse orange	25 mm	1 Stück	08425-19



Systemgröße 1/2"

Artikel	Düsenöffnung	Menge	Best.-Nr.
Flachdüse orange	50 mm	1 Stück	08450-19



Systemgröße 3/4"

Artikel	Düsenöffnung	Menge	Best.-Nr.
Flachdüse orange	75 mm	1 Stück	08475-148



Winkeldüsen 90 °

zum punktgenauen Zuführen der Kühlmittelflüssigkeit an schwerer erreichbaren Stellen
bei den Mehrloch-Winkeldüsen verteilt auf mehrere feine Düsenöffnungen

Systemgröße 1/4"

Artikel	Düsenöffnung	Menge	Best.-Nr.
Winkeldüse grau	6 mm	1 Stück	08425-85
Mehrloch- Winkeldüse grau	6 x 1,5 mm	1 Stück	08425-87



Systemgröße 1/2"

Artikel	Düsenöffnung	Menge	Best.-Nr.
Winkeldüse grau	6 mm	1 Stück	08450-98
Mehrloch- Winkeldüse grau	7 x 3 mm	1 Stück	08450-02



Winkeldüsen 90 °

zum punktgenauen Zuführen der Kühlmittelflüssigkeit an schwerer erreichbaren Stellen
bei den Mehrloch-Winkeldüsen verteilt auf mehrere feine Düsenöffnungen

Systemgröße 3/4"

Artikel	Düsenöffnung	Menge	Best.-Nr.
---------	--------------	-------	-----------

Winkeldüse grau	15 mm	1 Stück	08475-139
-----------------	-------	---------	-----------



Mehrloch- Winkeldüse grau	6 x 5 mm	1 Stück	08475-141
---------------------------------	----------	---------	-----------



aqua-loc.de

Y-Abzweigstücke

zur Verzweigung und Verdopplung der Austrittspunkte der Kühlmittelflüssigkeit

Systemgröße 1/4"

Artikel	von > auf	Menge	Best.-Nr.
Y-Abzweigstück	1 x 1/4" > 2 x 1/4"	1 Stück	08525-10



Systemgröße 1/2"

Artikel	von > auf	Menge	Best.-Nr.
Y-Abzweigstück	1 x 1/2" > 2 x 1/2"	1 Stück	08550-10



Systemgröße 3/4"

Artikel	von > auf	Menge	Best.-Nr.
Y-Abzweigstück	1 x 3/4" > 2 x 3/4"	1 Stück	08575-10



Reduktions-Gelenkstücke

zur Reduktion der Systemgröße

Systemgröße 1/2"

Artikel	von > auf	Menge	Best.-Nr.
Reduktions-Gelenkstück	1/2" > 1/4"	1 Stück	08450-20



Systemgröße 3/4"

Artikel	von > auf	Menge	Best.-Nr.
Reduktions-Gelenkstück	3/4" > 1/2"	1 Stück	08475-20

noch kein Bild

Y-Reduktionsstück

zur Verzweigung, Verdopplung der Austrittspunkte der Kühlmittelflüssigkeit und Reduktion der Systemgröße

Systemgröße 1/2"

Artikel	von > auf	Menge	Best.-Nr.
Y-Reduktions- Stück	1 x 1/2" > 2 x 1/4"	1 Stück	08550-13



Kugel-Absperrhähne

zum Steuern der Durchflussmengen oder Abschalten einzelner Systemteile

Systemgröße 1/4" - mit Innengewinde

Artikel	Innengewinde	Menge	Best.-Nr.
Kugelhahn	IG 1/8"	1 Stück	08525-113



Kugelhahn	IG 1/4"	1 Stück	08525-114
-----------	---------	---------	-----------



Systemgröße 1/2" - mit Innengewinde

Artikel	Innengewinde	Menge	Best.-Nr.	
Kugelhahn	IG 3/8"	1 Stück	08525-115	noch kein Bild

Kugelhahn	IG 1/2"	1 Stück	08525-116
-----------	---------	---------	-----------



Montagezangen (aus Langfaser-Nylon)

Praktische Hilfsmittel, um die Gelenkschläuche mit den verschiedenen Funktionskomponenten zu verbinden, davon wieder zu trennen oder auch um beispielsweise Schlauchsegmente zu verlängern oder Zwischenstücke an beliebiger Stelle einzufügen.



für Systemgröße 1/4"

Artikel	Menge	Best.-Nr.
Montagezange zum Verbinden und Trennen von Komponenten der Systemgröße 1/4"	1 Stück	08425-90



für Systemgröße 1/2"

Artikel	Menge	Best.-Nr.
Montagezange zum Verbinden und Trennen von Komponenten der Systemgröße 1/2"	1 Stück	08450-90

Opti-Arm

Ein Extra-Arm, wo immer Sie ihn benötigen. Mit zupackender Halteklammer und starkem Magnetfuß - leicht in jeder Position zu justieren. Schafft Arbeitserleichterung für Bedienpersonal, z.B. ideal als Zeichnungshalter (für größere Zeichnungen sollten 2 Opti-Arme verwendet werden) oder Zwischenablage von Arbeitsutensilien im work flow.



Systemgröße 1/2"

Artikel	Menge	Best.-Nr.
Opti-Arm bestehend aus 15 Gelenkstücken der Systemgröße 1/2", mit Halteklammer und Magnetfuß	1 Stück	08550-50



Opti-Schutzschilder (aus transparentem Polycarbonat)

Klarsicht-Schilder aus Polycarbonat, montiert auf Gelenkschläuchen der Systemgröße 1/2" und komplettiert durch einen Haftmagnet-Fuß, für schnelles und flexibles Arbeiten. Diese transparenten Schilder schützen beispielsweise vor fliegenden Spänen, Spritzwasser oder Funkenflug. Um 360° beliebig verstellbar und dank der modularen Bauweise nach Bedarf verlängerbar oder kürzbar. Opti-Schutzschilder bleiben nach der Positionierung starr in der jeweiligen Einstellung.





Opti-Schutzschilder (aus transparentem Polycarbonat)



Systemgröße 1/2" - Schildgröße 150 x 150 mm

Artikel	Menge	Best.-Nr.	
Opti-Schutzschild transparent 150 x 150 mm mit Gelenkschlauch der Systemgröße 1/2" und Magnetfuß	1 Stück	08550-26	
Opti-Ersatz-Schild transparent 150 x 150 mm für 08550-26	1 Stück	08550-56	

Systemgröße 1/2" - Schildgröße 225 x 225 mm

Artikel	Menge	Best.-Nr.	
Opti-Schutzschild transparent 225 x 225 mm mit Gelenkschlauch der Systemgröße 1/2" und Magnetfuß	1 Stück	08550-75	
Opti-Ersatz-Schild transparent 225 x 225 mm für 08550-75	1 Stück	08550-79	

Systemgröße 1/2" - Schildgröße 300 x 300 mm

Artikel	Menge	Best.-Nr.	
Opti-Schutzschild transparent 300 x 300 mm mit Gelenkschlauch der Systemgröße 1/2" und Magnetfuß	1 Stück	08550-55	
Opti-Ersatz-Schild transparent 300 x 300 mm für 08550-55	1 Stück	08550-59	

weiteres Betriebs- und Werkstattzubehör

BODENROST-SYSTEM

Unser bewährter System-Bodenrost wird dort eingesetzt, wo Arbeiten im Stehen zu verrichten sind. Er verbessert die Arbeitsbedingungen durch Schutz vor Schmutz, Kälte und Nässe. Stand- und Trittfestigkeit werden durch die profilierte Oberfläche gewährleistet. Seine schnelle und einfache Verlegbarkeit in Längs- und Querrichtung ermöglicht ein schnelles Erstellen großer Flächen.

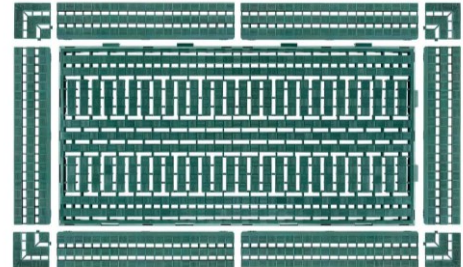

WD-40® - bei uns im Programm seit 1982.

WD-40® Multifunktionsprodukt ist silikon-, harz- und PTFE-frei. Es unterwandert Rostschichten, löst festsitzende Mechaniken und festgefressene Fahrzeug- und Maschinenteile. Entfernt hartnäckigen Schmutz, verdrängt Feuchtigkeit von elektrischen Kontakten u.v.m. Erhältlich als Spraydose in 100 ml, 400 ml, 500 ml und als Kanisterware in 5 Liter, 25 Liter und 200 Liter.



Schallschutz- und Dämmmatten

Unsere Schallschutzmatten und Dämmmatten sind hervorragend für die Selbstmontage geeignet, und lassen sich einfach zuschneiden. Zur Aufbringung auf Trägermaterialien empfehlen wir SIGA TOP. Ergebnis ist eine Verringerung des Nachhalles und die Verbesserung der Sprachverständlichkeit. Erhältlich genoppt, glatt und mit Bitumenrückseite.



FETRA® Transportgeräte

Original FETRA® Qualität - größtenteils 'made in Germany'. Perfekte Verarbeitung - langlebig & dauerhaft gutes Aussehen. Hochwertige Pulverbeschichtung - in RAL 5007. Vielfalt und Funktionalität im Baukastensystem: problemlos verändern, austauschen und ergänzen. Endlose Anwendungsmöglichkeiten und Transportgeräte für jede Anwendung.



Technische Änderungen vorbehalten! Alle älteren Dokumente verlieren hiermit ihre Gültigkeit!